

TREVI

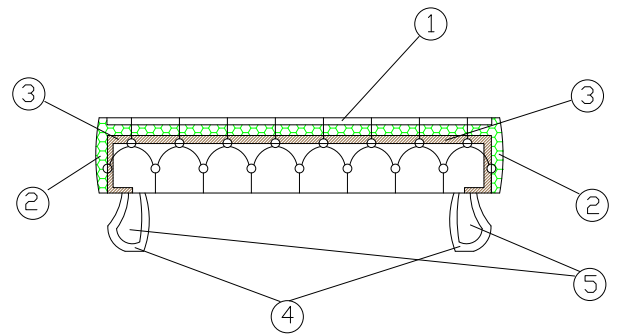
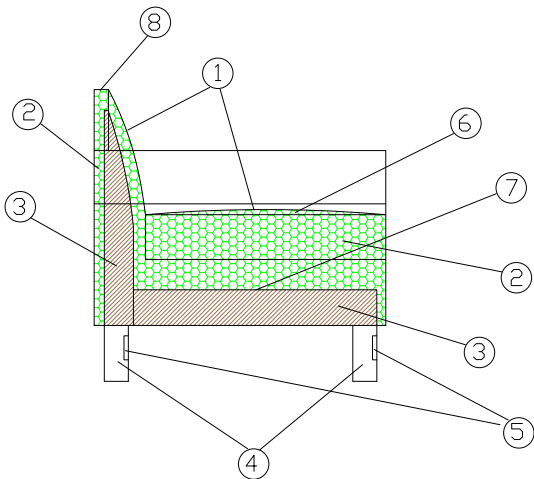

DIVANO - MATERIALI:

- 1 - fibra di dacron® 100 gr;
- 2 - imbottitura in poliuretano espanso indeformabile di diverse densità;
- 3 - telaio in legno massello di pioppo e abete;
- 4 - legno in legno di faggio tinto;
- 5 - decorazioni realizzate con texture di vetro fuso con metallo pigmentato;
- 6 - materassina in piuma;
- 7 - cinghie elastiche intrecciate;
- 8 - telaio in legno di abete.

TAVOLINO - MATERIALI:

- 1 - piano in vetro;
- 2 - imbottitura in poliuretano espanso indeformabile di diverse densità;
- 3 - telaio in legno massello di pioppo e abete;
- 4 - legno di faggio tinto;
- 5 - decorazioni realizzate con texture di vetro fuso con metallo pigmentato.

TREVI COLLECTION:

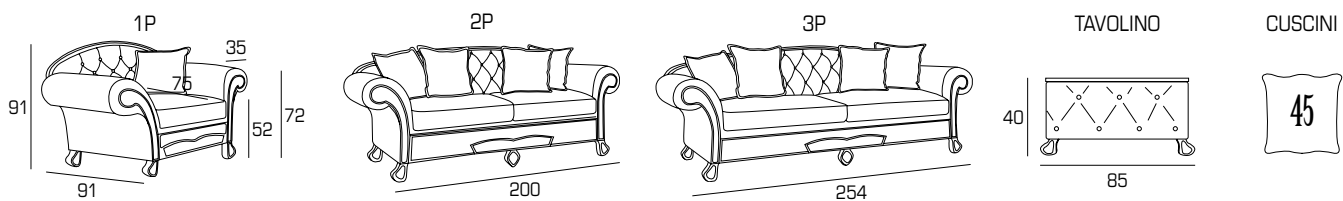

TREVI

LETTO OPTIONAL:

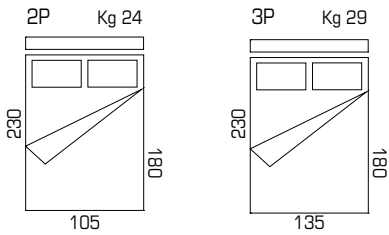

Materasso in poliuretano espanso a tre pieghe, normale o ignifugo, h 8 cm, rivestito con tessuto anallergico composto da poliestere. Rete elettrosaldata di acciaio ad alta resistenza

MECCANISMO LETTO:

Apertura

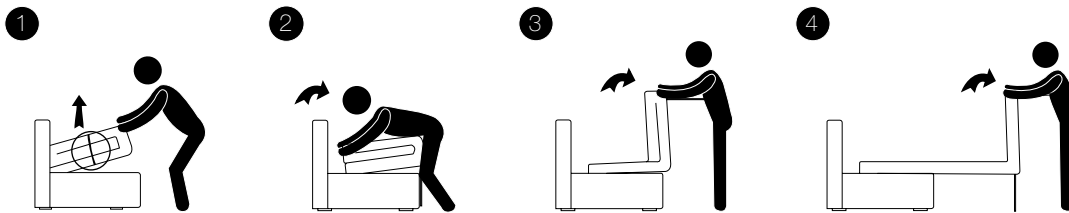

RIMUOVERE

le fascette ai lati prima di sollevare la rete

Un'errata apertura del letto può provocare la rottura del meccanismo

Chiusura

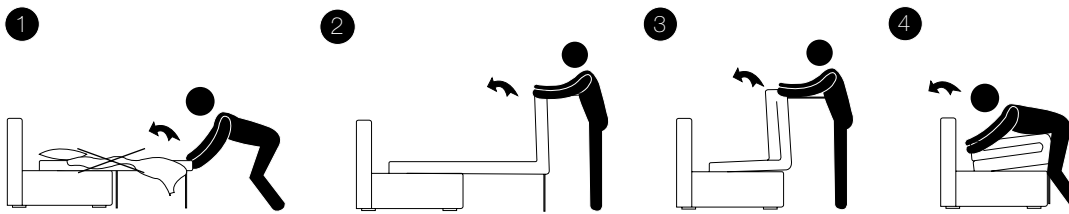

RIMUOVERE

lenzuola, coperte o cuscini prima della chiusura del letto per evitare danni al meccanismo

VERSIONI TREVI:

classic

chic

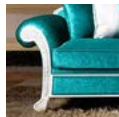
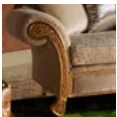

FINITURE LEGNO STRUTTURA:



FINITURE VETRI DECORATIVI:

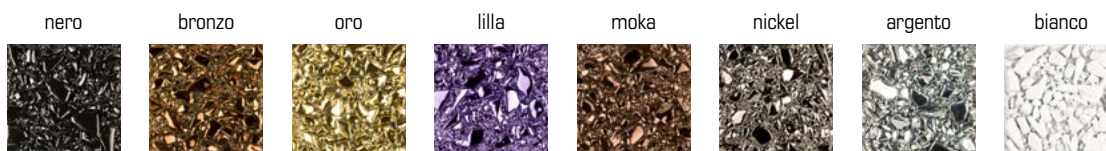

PASSAMANERIE COORDINABILI:

FANCY STANDARD



FANCY 1



FANCY 2



FANCY 3



FANCY 4



INFORMAZIONI TECNICHE:

Sfoderabile: PARZIALMENTE	kg	m ³	mts
TREVI 1P	37	1.15	8.50
TREVI 2P	50	1.65	12.70
TREVI 3P	60	2.10	14.00
TREVI TAVOLINO	27	0.40	2.00